

LC3 Потолочные громкоговорители

www.bosch.ru



BOSCH

Разработано для жизни



- ▶ Пригодны для трансляции музыки и речи
- ▶ Легкий материал АБС
- ▶ Простота установки
- ▶ Дополнительный задний короб
- ▶ Ненавязчивый дизайн

LC3-UC06 представляет собой экономичный потолочный громкоговоритель общего назначения мощностью 6 Вт, пригодный для подключения в линии с напряжением 100 В и ответвлением мощности 6, 3 и 1,5 Вт.

LC3-UC06-LZ представляет собой потолочный громкоговоритель с низким импедансом (4 Ом) для прямого подключения к выходу усилителя с низким импедансом.

Дополнительный задний короб LC3-CBB полностью защищает громкоговоритель от пыли, падающих предметов и препятствует проникновению звука через полости потолка в соседние области.

Рама громкоговорителя, решетка и задний короб изготовлены из самозатухающего пластикового материала АБС согласно стандарту UL 94 V0.

Сертификаты и согласования

Все громкоговорители Bosch способны непрерывно работать в течение 100 часов при номинальной мощности в соответствии со стандартами потребляемой мощности IEC 268-5. Компания Bosch разработала также специальный тест (Simulated Acoustical Feedback Exposure, SAFE) для демонстрации того, что они могут в течение

короткого времени работать с мощностью, в два раза превышающей номинальную. Это обеспечивает повышенную надежность в экстремальных условиях и, как следствие, более высокую степень удовлетворенности заказчиков, более долгий срок службы и меньший риск сбоев или снижения производительности.

ЕС	Декларация о соответствии
Безопасность	Согласно EN 60065

Регион	Сертификация
Европа	CE

Замечания по установке/конфигурации

Установка осуществляется при помощи встроенных пружинных рычагов, которые надежно фиксируют громкоговоритель в вырезе в потолке. Может использоваться в потолках толщиной от 5 до 25 мм. Прилагается также специальный шаблон для точной разметки выреза в панелях потолка.

Электрическое соединение осуществляется посредством микропроволочных выводов: каждый цветной провод подключается к отдельному ответвлению первичной обмотки согласующего трансформатора.

Три ответвления первичной обмотки для 100 В согласующего трансформатора обеспечивают работу при выборе номинальной полной мощности, половинной мощности или четверти мощности. Дополнительный задний короб (LC3-CBB) защищает заднюю часть громкоговорителя от пыли, падающих предметов и насекомых, а также препятствует проникновению звука через полости потолка в соседние области.

Задний короб, который крепится к громкоговорителю посредством защелкивающегося механизма, имеет выбивные отверстия для двух втулок (11 мм) и двух кабельных сальников (20,5 мм).

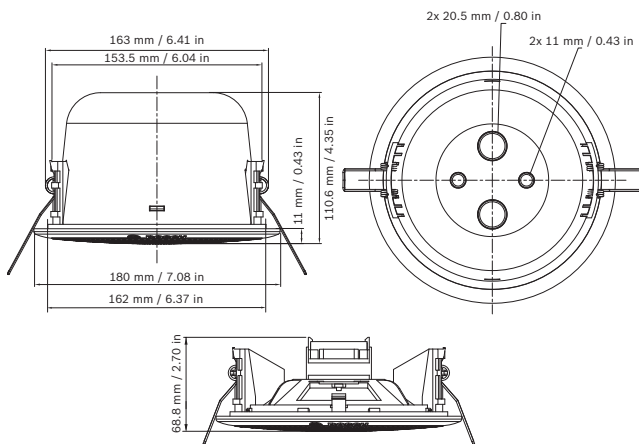

Кинематическая схема LC3-UC06 и LC3-CBB



LC3-UC06 и LC3-CBB



LC3-CBB

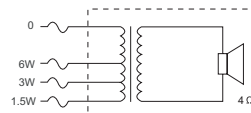

Принципиальная схема LC3-UC06

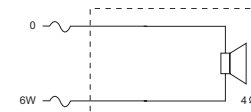

Принципиальная схема LC3-UC06-LZ

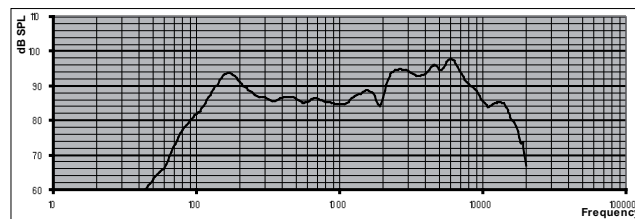

Частотная характеристика LC3-UC06

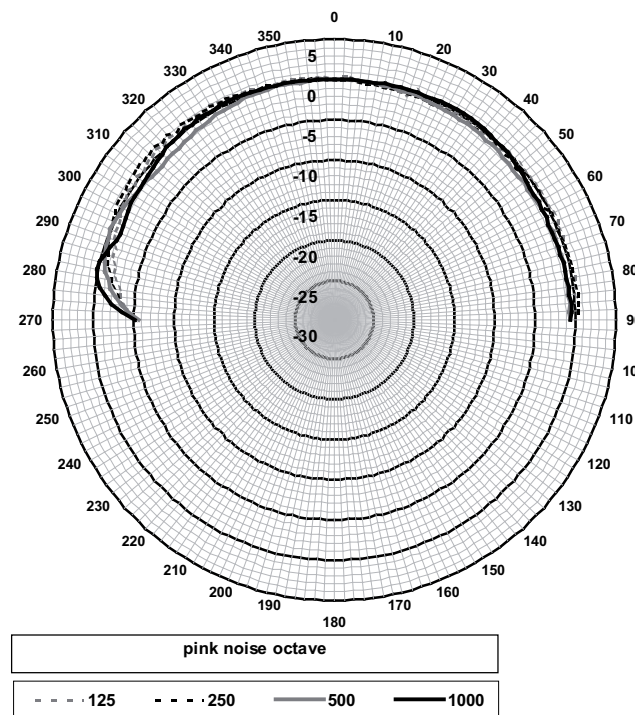

Горизонтальная/вертикальная полярная диаграмма LC3-UC06 (низкая частота). Нормализовано на оси 0 градусов.

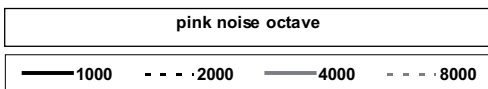
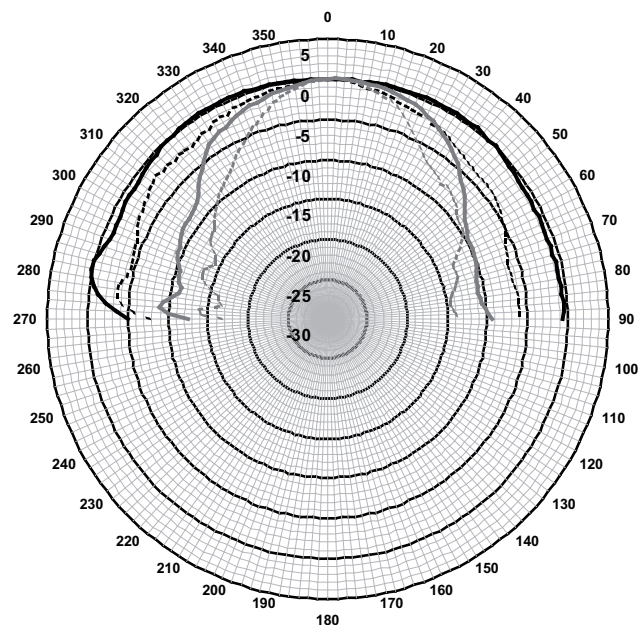

Горизонтальная/вертикальная полярная диаграмма LC3-UC06 (низкая частота). Нормализовано на оси 0 градусов.

Чувствительность октавного диапазона LC3-UC06 *

	Октавный УЗД 1Вт/1м	Общий октавный УЗД 1Вт/1м	Общий октавный УЗД Р _{макс} /1м
125 Гц	90,7	-	-
250 Гц	89,7	-	-
500 Гц	86,3	-	-
1000 Гц	85,9	-	-
2000 Гц	91,4	-	-
4000 Гц	94,5	-	-
8000 Гц	93,4	-	-
A- взвешенное	-	89,1	95,9
Линейно- взвешенное	-	89,7	96,7

Углы раскрытия для октавного диапазона LC3-UC06

	Горизонтальн ый	Вертикальн ый
125 Гц	180	180

250 Гц	180	180	
500 Гц	180	180	
1000 Гц	180	180	
2000 Гц	180	180	
4000 Гц	85	85	
8000 Гц	56	56	

Акустические характеристики на октаву

* Все измерения выполнены с сигналом розового шума, значения даны в дБ УЗД.

Состав изделия

Количество	Компоненты
1	LC3-UC06 Потолочный громкоговоритель
1	Руководство по установке
1	Шаблон для выреза в потолке

Техническое описание

Электрические характеристики

	LC3-UC06	LC3-UC06-LZ
Описание	Потолочный громкоговоритель	Потолочный громкоговоритель
Максимальная мощность	9 Вт	9 Вт
Номинальная мощность	6 Вт (6/3/1,5 Вт)	6 Вт
Уровень звукового давления при мощности 6 Вт / 1 Вт (1 кГц, 1 м)	94 дБ / 86 дБ (УЗД)	94 дБ / 86 дБ (УЗД)
Уровень звукового давления при мощности 6 Вт / 1 Вт (4 кГц, 1 м)	103 дБ / 95 дБ (УЗД)	103 дБ / 95 дБ (УЗД)
Угол раскрытия при 1 кГц / 4 кГц (-6 дБ)	180° / 85°	180° / 85°
Эффективный частотный диапазон (-10 дБ)	От 90 Гц до 20 кГц	От 90 Гц до 20 кГц
Номинальное напряжение	100 В	4,9 В
Номинальное сопротивление	1667 Ом	4 Ом
Электрическое соединение	Микропроволочные выводы: длина 150 мм	

Механические характеристики

	LC3-UC06	LC3-UC06-LZ
Описание	Потолочный громкоговоритель	Потолочный громкоговоритель
Диаметр	180 мм	180 мм
Монтажное отверстие	167 мм	167 мм
Макс. толщина потолка	5–25 мм	5–25 мм
Максимальная глубина	59 мм	59 мм
Материал (рама, передняя решетка)	АБС-пластик	АБС-пластик
Масса	475 г	337 г
Цвет	Белый (RAL 9010)	Белый (RAL 9010)

	LC3-CBV
Описание	Задний короб
Диаметр	148 мм
Максимальная глубина	96,3 мм
Материал	АБС-пластик
Масса	110 г
Цвет	Белый (RAL 9010)

Условия эксплуатации

Рабочая температура	От -25 °С до +55 °С
Температура хранения	От -40 °С до +70 °С
Относительная влажность	<95%

Информация для заказа**LC3-UC06 Потолочный громкоговоритель**

6 Вт

номер для заказа **LC3-UC06****LC3-UC06-LZ Потолочный громкоговоритель**

6 Вт, 4 Ом

номер для заказа **LC3-UC06-LZ****Дополнительные аксессуары****LC3-CBV Задний короб**

Препятствует проникновению звука через полости потолка в соседние области, а также способствует защите громкоговорителя от пыли и падающих объектов.

номер для заказа **LC3-CBV**

Представлен (кем/чем):

Russia:
Robert Bosch ООО
Security Systems
13/5, Akad. Korolyova str.
129515 Moscow, Russia
Phone: +7 495 937 5361
Fax: +7 495 937 5363
Info.bss@ru.bosch.com
ru.securitysystems@bosch.com
www.bosch.ru